

BR200 ja 250 salvestav inspekteerimiskaamera kasutusjuhend

Sissejuhatus:

BR200 on varustatud 17mm ja BR250 9mm diameetrise kaameraga.

Instrument on mõeldud raskesti ligipääsetavate kohtade visuaalselt ülevaatuseks. Kaamerale on salvestuse funktsioon ja faile või videopilti saab üle kanda arvutisse või suuremasse monitori täpsemaks vaatlemiseks.

Kaamerat saab kasutada ventilatsiooni, torustiku vms ummistuste ja vigade avastamiseks, autoparanduses, ehitus ja renoveerimistöde ülevaatuseks ja paljuks muuks.

Omadused:

- Juhtmevaba 3.5 " TFT-LCD peos hoitav LCD monitor salvestusfunktsiooniga.
- Kaamera pea ja kaamera kõri on tolmukindlad ja kannatavad lühiajalist vette kastmist (IP67). Monitor ega instrument ise ei ole veekindlad.
- Seade toetab kuni 16GB Micro SD kaarte.

Komplekti sisu:

1. Kaamera
2. LCD Monitor
3. Vooluadapter
4. Adapteri kaabel
5. Lisad: magnet / konks / peegel (ainult BR200)
6. Magneetiline hoidik
7. Painduv kaamera kõri ja kaamera pea
8. Tarkvara
9. 4x AA patareid

Kirjeldus:

- 1 Signaali väljund:
2 Toite indikaator
3 Toite lüliti ja LED-i dimmer
4 Painduv kõri
5 Kaamera pea ja 2 valgusdiodid
Monitori menüü nupud:
6. OK
7. Üles, video või pilt
8 Menüü
9 Alla. kanali selekteerimine
10 Monitori toitelüliti
11 Monitori toiteindikaator
12 USB pesa
13 Video väljund
14 Micro SD kaardi pesa
15 Toitepesa
16 Reset
17 Signaali sisend

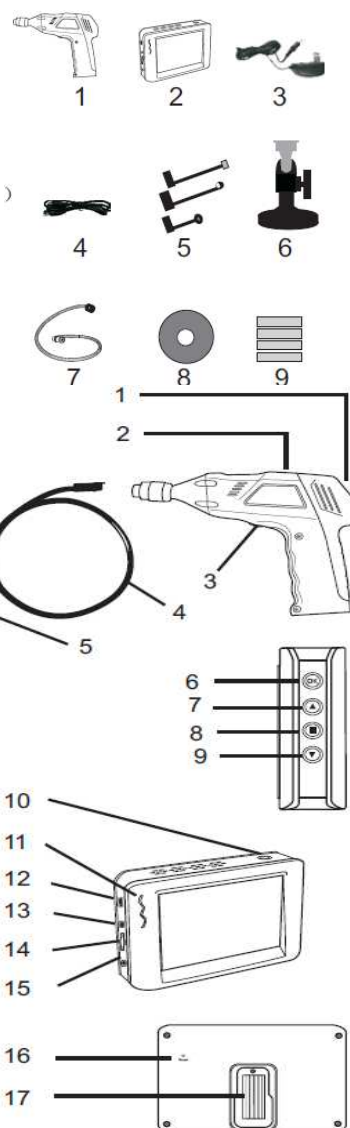

NB: kaamera töötab 4 AA tüüpi patareiga. Monitorile on sisseehitatud aku.

Kaamera patareide vahetamine:

Paigaldage kaamera salve 4 1.5V AA tüüpi patareid.

Monitori aku laadimine:

Ühendage kaasasolev toiteadapter monitori toitesisendisse ja adapter vooluvõrku. Monitoril süttib punane indikaator tuli ja ekraanil kuvatakse aku nivood vilkuvana, see tähendab, et akut laetakse. Aku täitumisel indikaator kustub ja nivoo ei vilgu enam.

Kaamera ja kõri ühendamine:

Ühendage kaamera kõri instrumendiga ja keerake padrun kinni.

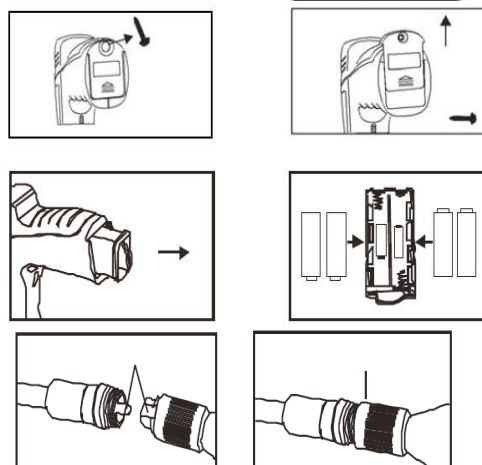

Vastavalt Võlaõigusseadusele on pretensioonide esitamise aeg 6+18 kuud alates ostu kuupäevast seda kinnitava dokumendi alusel.

Raadiomaja Oomipood
Gonsiori 21, 10147 Tallinn
Telefon: 641 0850

Järve keskuse Oomipood
Pärnu mnt. 238, 11624
Tallinn Telefon: 6088260

Tartu Oomipood
Ringtee 75, 50501 Tartu
Telefon: 7315699

Rakvere Oomipood
Tõrremäe, Rakvere vald,
44415, Lääne-Virumaa
Telefon: 3260630

Micro SD kaardi paigaldamine:

Paigaldage Micro SD kaart monitori nagu näidatud pildil. Lükake kaarti kergelt kuni see lukustub pesa. Jälgige, et kaart oleks õiget pidi. Ärge avaldage liiga suurt survet. Kaardi välja võtmiseks lükake pesas olevat kaarti kergelt sisse poole kuni lukk avaneb.

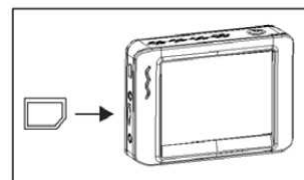

Lisade paigamine (BR200)

Nii peegel, magnet kui konks kinnituvad kaamera pea külge samal moel.

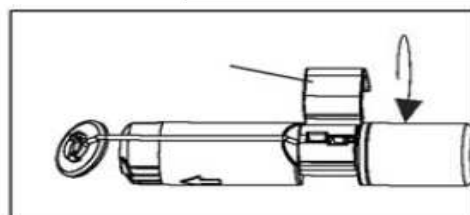
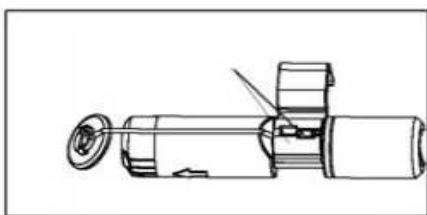

Monitori paigaldamine:

Libistage monitor kergelt kaamera taga asuvasse dokki

USB kaabel:

Ühendage monitor arvutiga kasutades selleks kaasasolevat USB kaablit. Kaabli ühendamisel ilmub kaamera monitorile USB ikoon. Windos XP ja uuemad versioonid tunnevad monitori automaatselt ära kui välise USB mäluseadme ja te ei pea mingit lisaarkvara installeerima. Failidele pääsete ligi *My Computer* alt, kus te saate need arvutisse kopeerida

Video väljund

Ühendage kaasasolev video kaabel monitori Video Out pesa ja teine ots näiteks televiisori CVBS video IN pesa. Lülitage televiisor AV režiimile, et näha kaamera pilti suuremalt.

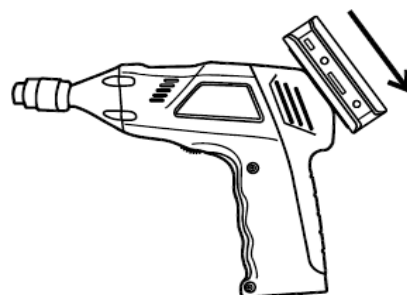

Magneetiline dokk monitorile:

Monitor ühendatakse dokki sama moodi nagu kaamera külge. Dokk kinnitub magneteeruvate pindade külge andes veel rohkem mugavust ja vabadust.

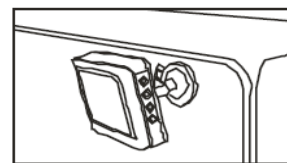
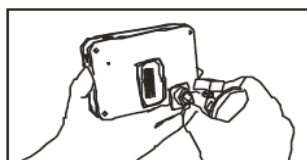

Kasutamine

1. Lülitage kaamera instrumendi peal olevast pöördlülitist sisse.
2. Vajutage ja hoidke all monitori toitelülitit vähemalt kaks sekundit. Monitoril süttib roheline indikaatorituli ja ekraanile kuvatakse tervitustekst.

3. Enne monitori instrumendile asetamist vajutage noolt alla ja valige **kanal 4**.

NB! Kui videopilt ei sünkroniseeri korralikult, või ei ole kvaliteet hea, siis vaadake monitori menüüs üle "Video System Settings" ja muutke "NTSC" PALiks või vastupidi. See peaks ühenduse taastama.

4. Vajutage noolt üles ja valige Picture (pildistamis) või "Video" režiim.

5. Keerake instrumendi ON/OFF nuppu, et reguleerida LED lampide valgustugevust.

6. Andke kaamera kõrile soovitud kuju. Ärge kasutage liigset jõudu ega murdke kõri liiga väikse nurga all.

7. Kasutage soovi korral BR200 komplektiga kaasas olevaid abivahendeid, näiteks peegli abil saate vaadata mis toimub kaamera kõrval või taga, magnetiga saate kätte pisikesi metallidetaile jne.

Piltide tegemine:

Vajutage monitoril noolt üles ja valige "picture" režiim. Vajutage "OK" et teha kaadrist pilt ja salvestada see SD kaardile.

Videopildi salvestamine:

Reaalajas pildi salvestamiseks vajutage monitoril üles noolt ja valige "Video" režiim. Salvestamiseks vajutage üks kord "OK". Salvestuse peatamiseks vajutage uuesti "OK".

Salvestuse režiimi ajal kuvatav info:

1. Aku nivoo
2. Funktsiooni ikoon (video või pildistamine)
3. Salvestamise indikaator
4. Kanal
5. Kuupäev
6. Kellaeg
7. Järele jäänud mälu
8. SD kaart

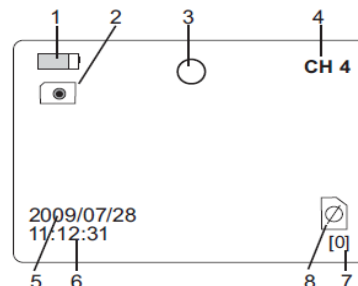

Vastavalt Võlaõigusseadusele on pretensioonide esitamise aeg 6+18 kuud alates ostu kuupäevast seda kinnitava dokumendi alusel.

Raadiomaja Oomipood
Gonsiori 21, 10147 Tallinn
Telefon: 641 0850

Järve keskuse Oomipood
Pärnu mnt. 238, 11624
Tallinn Telefon: 6088260





Tartu Oomipood
Ringtee 75, 50501 Tartu
Telefon: 7315699

Rakvere Oomipood
Tõrremäe, Rakvere vald,
44415, Lääne-Virumaa
Telefon: 3260630

www.oomipood.ee



Videofaili või foto vaatamiseks valimine



1. Monitoorimise ajal vajutage nuppu: , et kuvada dateeritud salvestuste kaust.
2. Kaustas navigeerimiseks kasutage üles- ja alla noolt.
3. Salvestuse esitamiseks vajutage "OK"
4. Kaustad on kuupäeva järgi järjestatud. Valige kaust ja vajutage "OK". Failid on kellaaja järgi järjestatud. Videofailide tüüp on: "VID" ja pildifailide tüüp: "PIC".
5. Video esitamise ajal vajutage ▲ või ▼ et kerida videot edasi või tagasi ▲
6. Video esituse peatamiseks vajutage: .
7. Menüüsse naasmiseks vajutage uuesti .
8. Menüüst väljumiseks vajutage veel kord .

PLAYBACK	0001/0003
2009-05-14	
2009-05-21	
2009-06-10	

2009-06-10	0001/0004
13:00:24	VID"
13:00:24	VID"
13:00:24	VID"
13:00:24	VID

NB! Videofail luuakse peale seda kui te salvestuse lõpetate, või automaatselt iga 30 minuti järel. Kui SD kaart saab täis, siis kuvatakse monitoril SD kaardi ikooni all (F) ja rohkem te salvestada ei saa.

Üksiku pildi või video faili kustutamine:

1. Monitoorimise ajal vajutage nuppu: , et kuvada dateeritud salvestuste kaust.
2. Kaustas navigeerimiseks kasutage üles- ja alla noolt.
3. Kaustad on kuupäeva järgi järjestatud. Valige kaust ja vajutage "OK". Failid on kellaaja järgi järjestatud. Videofailide tüüp on: "VID" ja pildifailide tüüp: "PIC".
4. Faili kustutamiseks valige nooltega fail ning vajutage ja hoidke all nuppu: .
5. Valige kinnituseks nooltega "YES (Jah)" või "NO (Ei)" ja vajutage "OK".

PLAYBACK	0001/0003
2009-05-14	
2009-05-21	
2009-06-10	

2009-06-10	0001/0004
13:00:24	VID"
13:00:24	VID"
13:00:24	VID"
13:00:24	VID

Terve kausta kustutamine.

Kausta saate kustutada samal moel nagu faile aga kaust peab enne tühi olema. Kustutage üksikfaile kõik failid kaustast ja seejärel kaust. Kui te üritate kustutada kausta, mis ei ole tühi siis kuvatakse: "FOLDER NOT EMPTY" Alternatiivina võite ühendada kaamera üle USB kaabli arvutiga ja kustutada faile arvutis.

Videofailide esitamine arvutis:

Arvutisse saate faile üle kanda mitmel moel. Kõige lihtsam on kasutada USB kaablit. Videofailide mahamängimiseks arvutis on teil vaja meedia pleierit ja faili tüübile vastavat koodekit. Komplektist leiate CD koos vajalike koodekidega mis ühilduvad Microsoft Windows Media Player programmiga.

Seadete muutmise:

Seadete režiimi sisenemiseks vajutage ja hoidke all nuppu  vähemalt 2 sekundit.

Keeleseaded

1. Seadete muutmise režiimis valige nooltega *System Settings*
2. Vajutage "OK"
3. Valige nooltega roheline "planeedi" ikoon
4. Vajutage "OK"
5. Valige nooltega "lipu" ikoon mis maa keelt soovite menüüs kasutada.
6. Valiku kinnitamiseks ja seadete režiimist väljumiseks vajutage "OK".

Videoseaded

1. Seadete muutmise režiimis valige nooltega *System Settings*
2. Vajutage "OK"
3. Valige nooltega kollane "System" ikoon
4. Vajutage "OK"
5. Valige nooltega NTSC või PAL
6. Valiku kinnitamiseks ja seadete režiimist väljumiseks vajutage "OK".

Vastavalt Võlaõigusseadusele on pretensioonide esitamise aeg 6+18 kuud alates ostu kuupäevast seda kinnitava dokumendi alusel.

Raadiomaja Oomipood
Gonsiori 21, 10147 Tallinn
Telefon: 641 0850

Järve keskuse Oomipood
Pärnu mnt. 238, 11624
Tallinn Telefon: 6088260

Tartu Oomipood
Ringtee 75, 50501 Tartu
Telefon: 7315699

Rakvere Oomipood
Tõrremäe, Rakvere vald,
44415, Lääne-Virumaa
Telefon: 3260630

Meedia vormindamine ja failide kustutamine

1. Seadete muutmise režiimis valige nooltega *System Settings*
2. Vajutage "OK"
3. Valige nooltega sinine "Format" ikoon
4. Vajutage "OK"
5. Valige nooltega "YES " -JAH või "NO" -Ei
6. Vajutage "OK". Kõik failid mis on SD kaardile salvestatud kustutatakse.

Tehase vaikeseadete taastamine:

1. Seadete muutmise režiimis valige nooltega *System Settings*
2. Vajutage "OK"
3. Valige nooltega punane "DEFAULT" ikoon
4. Vajutage "OK"
5. Valige nooltega "YES " -JAH või "NO" -Ei
6. Vajutage "OK". Kõik kasutaja seaded asendatakse tehase vaikeseadetega.

Süsteemi versioon

1. Seadete muutmise režiimis valige nooltega *System Settings*
2. Vajutage "OK"
3. Valige nooltega roheline "VERSION" ikoon
4. Vajutage "OK"
5. Väljumiseks vajutage uuesti "OK"

Kaadrisageduse (FPS) muutmine:

1. Seadete muutmise režiimis valige nooltega punane "RECORDER SETTING" ikoon.
2. Vajutage "OK"
3. Valige nooltega FPS (frames per second) ikoon
4. Vajutage "OK"
5. Valige nooltega kaadrisagedus: 10, 15, 20, 25, või 30
6. Kinnituseks ja väljumiseks vajutage "OK"

Kellaaja kuvamise keelamine:

1. Seadete muutmise režiimis valige nooltega punane "RECORDER SETTING" ikoon.
2. Vajutage "OK"
3. Valige nooltega lilla "Time Stamp" ikoon
4. Vajutage "OK"
5. Valige nooltega "ON"- Sees või "OFF"- väljas
6. Kinnituseks vajutage "OK"

Kellaaja ja kuupäeva seaded:

1. Seadete muutmise režiimis valige kollane DATE-TIME SETTING ikoon.
2. Vajutage "OK"
3. Välja parameetrite muutmiseks kasutage üles ja alla noolt.
4. Järgmisele väljale liikumiseks vajutage "OK"
5. Väljumiseks vajutage nuppu: 

Ohutuseks:

- Kuigi kaamera pea ja kaamera kõri on veekindlad siis monitor ja instrument ise ise ei ole. Ärge kasutage instrumenti ega monitori liigniisketes või külmaes tingimustes .
- Kui te lõpetate instrumendi kasutamise siis lülitage see välja. Kui te ei plaani kasutada instrumenti pikema aja vältel siis võtke patareid välja.
- Insturmendi puhastamiseks kasutage kuiva lappi. Ärge kasutage puhastusaineid ega vett.
- Vahetage patareid korraga mitte ükshaaval.

Spetsifikatsioon:

Kaamera:

- Sensor CMOS
- Pikselite arv:
 - BR200: 704×576(PAL); 712×486(NTSC)
 - BR250: 640×480(PAL)
- Kaamera nurk (horisontaalis)
 - BR200: 50°
 - BR250: 45°

Vastavalt Võlaõigusseadusele on pretensioonide esitamise aeg 6+18 kuud alates ostu kuupäevast seda kinnitava dokumendi alusel.

Raadiomaja Oomipood
Gonsiori 21, 10147 Tallinn
Telefon: 641 0850

Järve keskuse Oomipood
Pärnu mnt. 238, 11624
Tallinn Telefon: 6088260

Tartu Oomipood
Ringtee 75, 50501 Tartu
Telefon: 7315699

Rakvere Oomipood
Tõrremäe, Rakvere vald,
44415, Lääne-Virumaa
Telefon: 3260630



- Sagedusala: 2468MHz
- Võimalik valgustus kaamera kaustamiseks: 0 LUX (LED valgustus)
- Modulatsioon: FM
- Ribalaius: 18MHz
- Toide: 4 x AA patareid (komplektis)
- Efektiivne kaugus instrumendi ja monitori vahel: 10m
- Veekindlus:
 - Kaamera pea ja kaamera kōri: IP67 (tolmukindel, kannatab lühiajalist vette kastmist)
 - Instrument ja monitor: ei ole vee ega tolmuindel.
- Mõõtmed: (laius, diameeter, kõrgus) 186 x 145 x 41(mm) Kōri: ~1m
- Kaal:
 - BR200: ~530g
 - BR250: ~450g
- Kaamera pea diameeter:
 - BR200: 0.67" (17mm)
 - BR250: 0.36" (9mm)

MONITOR

- LCD ekraan: 3.5" TFT-LCD
- Efektiivne pikselite arv: 320 (R.G.B.) x 240
- Video süsteem: PAL/NTSC
- Sagedusala: 2414, 2432, 2450, 2468MHz
- Väline toide: 5VDC
- Aku: Sisse-ehitatud
- Tarbivus: kuni 500mA
- Laadimisaeg: ~3h
- Tööaeg: ~2h
- Video väljundi nivoo: 0.9-1.3VP-P@75Ω
- Vastuvõtu tundlikkus: ≤-85dBm
- Mõõtmed (laius x diameeter x kõrgus) 100 x 70 x 25(mm)
- Kaal: ~140g
- Lubatud kasutuskeskkonna temperatuurid: -10°C~+50°C/+14°F~+122°F
- Lubatud kasutuskeskkonna suhteline õhuniiskus: 15~85%RH

FCC Informatsioon

See instrument vastab FCC (osa 15) kehtestatud reeglitele.

BR200: FCC-ID TW5GB8802

Seademe kasutamine peab vastama mõlemale nõudele:

1. Seade ei tohi tekitada ümbruskonnale kahjulikke segajaid
2. See seade peab vastu võtma kõiki segajaid, kaasa arvatud segajaid, mis võivad põhjustada ebasoositavaid tegureid.

Tootja info:

Tehniline tugi (Inglise keeles): E-mail: support@extech.com

Hooldus ja remont: E-mail: repair@extech.com

Tootja jätab omale õiguse teha muudatusi toote spetsifikatsioonis ilma eelneva hoiatuseta.

Vastavalt Võlaõigusseadusele on pretensioonide esitamise aeg 6+18 kuud alates ostu kuupäevast seda kinnitava dokumendi alusel.

Raadiomaja Oomipood
Gonsiori 21, 10147 Tallinn
Telefon: 641 0850

Järve keskuse Oomipood
Pärnu mnt. 238, 11624
Tallinn Telefon: 6088260

Tartu Oomipood
Ringtee 75, 50501 Tartu
Telefon: 7315699

Rakvere Oomipood
Tõrremäe, Rakvere vald,
44415, Lääne-Virumaa
Telefon: 3260630

www.oomipood.ee

